



ФЕРМА КРС

ОБОРУДОВАНИЕ ДЛЯ ПРОФЕССИОНАЛОВ



ПОЗНАКОМЬТЕСЬ С НАМИ БЛИЖЕ

TOPIX GROUP

Это инжиниринговая компания, которая зарекомендовала себя как один из лидеров в области поставок оборудования для животноводства и птицеводства. Компания предлагает широкий спектр решений, включая проектирование, подбор, закупка и поставка оборудования для содержания и функционирования ферм, монтаж и демонтаж оборудования, выполнение пуско-наладочных работ, вывод на запланированную мощность, а также услуги по техническому, сервисному обслуживанию и поддержке.

“

ЦЕЛЬ КОМПАНИИ

Заключается в обеспечении фермеров и предприятий агропромышленного комплекса высококачественным и современным оборудованием, способствующим эффективному и устойчивому развитию животноводства и птицеводства. Мы стремимся внедрять инновационные решения, которые помогут нашим клиентам повысить продуктивность, улучшить условия содержания животных и минимизировать воздействие на окружающую среду.

“

НАША МИССИЯ

Быть надежным партнером для наших клиентов, предоставляя им не только оборудование, но и экспертную поддержку, обучение и сервисное обслуживание, чтобы вместе достигать успеха в аграрном бизнесе.

Более подробную информацию о нашей компании, услугах и оборудовании
Вы всегда можете найти на нашем сайте www.topixagro.com



ТОРИХ GROUP В ЦИФРАХ

2012

ГОД ОСНОВАНИЯ

100+

уникальных проектов

“

ТЕХНИЧЕСКАЯ ПОДДЕРЖКА

Квалифицированный штат менеджеров проектов и инженеров, отделов продаж всегда готовы оказать помощь в подборе оборудования и проконсультировать по техническим вопросам. Мы гарантируем ведение проекта от стадии подготовки до ввода оборудования в эксплуатацию.

“

МЫ РАБОТАЕМ

С ведущими европейскими, российскими и белорусскими производителями и поставляем на рынок проверенное временем оборудование, расходные материалы, технику и запчасти для ухода за поголовьем крупного рогатого скота, птицы и свиней.

каждое **3-е**
предприятие используется
наше оборудование

“

СЕРВИСНАЯ СЛУЖБА

Мы оказываем полную гарантийную и сервисную поддержку наших клиентов. Поддержание в наличии всех необходимых запчастей позволяет производить обслуживание и ремонт в кратчайшие сроки.

1000+

клиентов по всей России и
странам СНГ

“

ИНЖИНИРИНГОВЫЙ ЦЕНТР

Мы производим расчет и проектирование различных технологических систем. Богатый опыт и комплексный подход позволяет нам реализовывать проекты любой сложности.

45 000

единиц товаров в наличии на
нашем складе

“

СКЛАД В РОССИИ И БЕЛАРУСИ

Для оптимальной логистики и оперативной поддержки наших клиентов мы поддерживаем товар в наличии на наших складах.

Более подробную информацию о нашей компании, услугах и оборудовании
Вы всегда можете найти на нашем сайте www.topixagro.com



ПОЧЕМУ ВЫБИРАЮТ НАС?

МЫ ЗАБОТИМСЯ

О стабильной работе агропромышленного комплекса (АПК) по всему СНГ. Наша продукция соответствует мировым стандартам качества и всегда поставляется в срок, без задержек. Ч В нашем каталоге вы найдете оборудование, которое идеально соответствует вашим потребностям и бюджету. Мы уверены в надежности нашей продукции и готовы предоставить вам все необходимые сертификаты. Мы учитываем особенности вашего бизнеса и предлагаем решения, которые помогут вам достичь максимальной эффективности.

Вы можете быть уверены, что с нами ваше оборудование будет работать на все 100%. Доверьтесь профессионалам и сделайте правильный выбор!

“

МЫ ПОНИМАЕМ

Что успех в животноводстве и птицеводстве зависит от множества факторов, и именно поэтому мы предлагаем индивидуальные решения, адаптированные к Вашим уникальным потребностям. Наша продукция проходит строгий контроль качества и соответствует самым высоким стандартам, что гарантирует надежность и эффективность.

“

ВАША ПОЛЬЗА

Сотрудничество с нами означает получение исключительного качества продукции и услуг, специально разработанных для удовлетворения потребностей вашей животноводческой или птицеводческой отрасли. Мы вкладываем огромные ресурсы в исследования и инновации, чтобы быть на переднем крае развития в области животноводства и птицеводства. Наша команда состоит из опытных специалистов, которые всегда готовы оказать вам поддержку и консультацию, чтобы помочь вам преуспеть в вашем бизнесе.

Мы стремимся к долгосрочному партнерству и готовы поддерживать Вас на каждом этапе вашего пути. Ваш успех — наша главная цель!

Более подробную информацию о нашей компании, услугах и оборудовании
Вы всегда можете найти на нашем сайте www.topixagro.com



Шторы световентиляционные

Для животных главное хороший микроклимат, а для предприятия удобство эксплуатации и качественные решения — мы учли все эти критерии при производстве световентиляционных штор

Смотрите сами

- ✓ Новейший ПВХ материал устойчивый к воздействию
- ✓ Ультрафиолетовых лучей, плотностью 320-600г/м² и более, прозрачностью более 80%
- ✓ Различные решения для любых проемов
- ✓ Системы открывания «сверху вниз», «снизу вверх», «сматывание по центру»
- ✓ Материалы, устойчивые к агрессивной среде (трубы: алюминиевые, элементы крепежа: нержавеющая сталь)
- ✓ Ручной либо автоматический привод
- ✓ Возможность подключение к погодозависимой автоматике
- ✓ Выдерживают более 100 000 сворачиваний!
- ✓ Сетка для защиты от птиц и снижения порывов ветра с надёжной системой крепления



Окна из поликарбоната

Все чаще для обустройства животноводческих и птицеводческих комплексов используют окна из поликарбоната. Эта отличная альтернатива шторам из ПВХ, привычным окнам. Срок службы их составляет более 15 лет...



Используются такие окна в России для производственных помещений, на частных подворьях. Их ключевыми преимуществами является предельно малый вес, но при этом высокая ударная прочность, что очень важно в местах, где содержится поголовье. В качестве направляющих используется устойчивый к изгибу и скручиванию алюминиевый профиль. **Но и это не все достоинства поликарбонатных окон:**

- ✓ Они обладают высокой светопрозрачностью, теплоизоляционными свойствами
- ✓ В 200 раз надежней стекла
- ✓ Безопасны
- ✓ Не теряют своих первоначальных функций
- ✓ Могут использоваться при **T= от -40 до + 50**
- ✓ Долговечны

Наша продукция имеет репутацию надежной и долговечной, обладает безупречными качественными характеристиками, а наши опытные специалисты помогут подобрать окна и другое оборудование с учетом особенностей вашего хозяйства.

Шторы из поликарбоната

Мы изготавливаем вентиляционные подъемные шторы для проемов любой высоты и ширины



- ✓ Материал штор: сотовый поликарбонат
- ✓ Окантовка штор и кронштейны крепления изготовлены из: оцинкованной стали, алюминия
- ✓ Механизмом открытия и закрытия штор является: ручная лебедка или электропривод



По желанию заказчика: можно установить автоматическую систему «Климатконтроля»

В зависимости от метеоусловий (опция): система сама выбирает **время и степень открытия штор**

Шторы надувные

Одержите победу надо льдом и холодом при помощи уникальной технологии **IsoCell**

Благодаря диагональному расположению внутренних перегородок, технология **IsoCell** позволяет создать уникальную по своим свойствам двухслойную изоляционную пластиковую стену.

Новая изоляционная мембрана сводит к минимуму теплообмен между внутренними, более теплыми и внешними, более холодными ячейками.

Благодаря уменьшению теплообмена, **IsoCell** является наиболее экономичной и эффективной системой среди аналогичных образцов на рынке.

Преимущества

- ✓ Вдвое лучшая теплоизоляция
- ✓ Хорошее освещение
- ✓ Большая надежность
- ✓ Защита от нарастания льда
- ✓ Более прочная внутренняя структура
- ✓ Лучшая усадка благодаря диагональному расположению внутренних перегородок
- ✓ Общая высота покрываемого проема - **3м**
- ✓ Возможность удвоения высоты проема до **6м**



Световентиляционный конек

Мы изготавливаем свето-вентиляционные коньки для микроклимата в коровнике

Обеспечивает оптимальный микроклимат на ферме в любое время года и увеличивает освещенность, что способствует потреблению кормов животными.

Наши коньки изготавливаются из алюминия и сварены между собой, тем самым обеспечивая конструкции долговечность (не подвержена коррозии и воздействию агрессивной среды) и надёжность!

Это современное покрытие, которое отличается высокой светопрозрачностью и прочностью, выдерживая ветровую нагрузку 250кг/м² и снеговую нагрузку 350кг/м². Для регулировки воздушного потока зимой, применяется система регулируемых клапанов с ручным либо автоматическим приводом (лебёдкой).

В зависимости от ширины проема в коньке крыши возможны различные исполнения светоаэрационного конька, при этом качество и надёжность конструкции остаются неизменными. Световентиляционный конек покрывается листами ячеистого поликарбоната толщиной 10мм. Для исключения сквозняков боковая поверхность конька обшита профлистом шириной 440мм.

Цвет Вы выбираете сами!



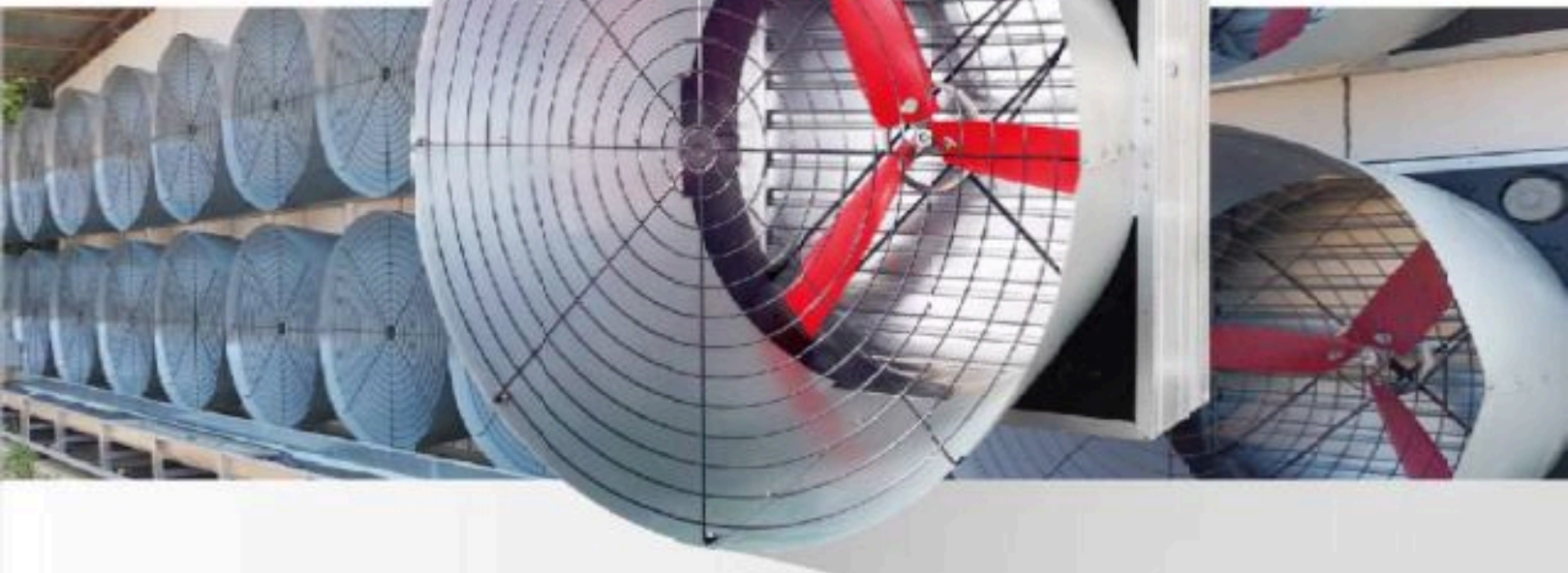

Конусный вентилятор из оцинкованной стали NC1380

1,1kW, размер 1380*1380*1400мм

1. Объем воздуха при 0Pa: 46300м³/ч, при 25Pa: 42100м³/ч, при 50Pa: 36700м³/ч
2. Эффективный вентилятор с очень большим диаметром
3. Высокая производительность при низком энергопотреблении
4. Заслонка открывается под действием воздушного потока и остается открытой благодаря противовесам и минимальному сопротивлению воздуха
5. Двигатель без охлаждающего вентилятора, очень прост в обслуживании
6. Прочная конструкция с высококачественными деталями с покрытием, устойчивыми к коррозии
7. Надежность, высокая эффективность и применимость в самых экстремальных условиях

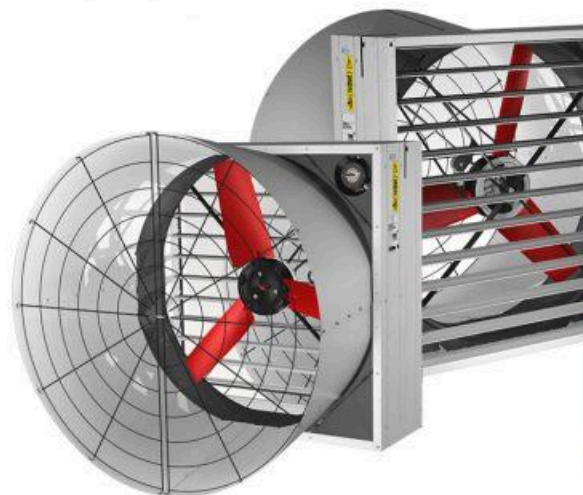

Конусный вентилятор из стекловолокна FC

1. Высокая и стабильная производительность в широком диапазоне статического давления
2. Высокоэффективный двигатель, диапазон двигателей IE3-IE4
3. Различные возможности управления
4. Метод двойного управления для IE4, позволяющий избежать сбоев в работе вентилятора
5. Аэродинамический дизайн
6. Антикоррозийный материал и длительный срок службы и применимость в самых экстремальных условиях

FC51: 1,5kW, ø1295, 1522x1522x1180мм, объем воздуха при 0Pa: 49800м³/ч, при 25Pa: 45900м³/ч, при 50Pa: 41700м³/ч

FC51: 1,1kW, ø910, 1522x1522x1180мм, объем воздуха при 0Pa: 40800м³/ч, при 25Pa: 36000м³/ч, при 50Pa: 31200м³/ч

FC36: 0,75kW, ø910, 1170x1170x1160мм, объем воздуха при 0Pa: 21400м³/ч, при 25Pa: 19600м³/ч, при 50Pa: 17400м³/ч

FC36: 0,37kW, ø605, 800x800x964мм, объем воздуха при 0Pa: 11300м³/ч, при 25Pa: 10400м³/ч, при 50Pa: 9100м³/ч



Вентилятор вертикальный 6 лопастей

Высокая коррозионная стойкость, высокая эффективность, большой поток воздуха. Особенности: 6 лопастей, поставляется разобранный, размер ШxВxГ: 1380*1380*565см. **Технические данные:**

- ✓ Объем воздуха при 0 Па: 41000м³/ч
- ✓ Потребляемая мощность: 1,1кВт
- ✓ Питание: 230/400V
- ✓ Фаза: 3~
- ✓ Материал: оцинковка
- ✓ Вес: 53кг



Лезвия из нержавеющей стали

Пропеллер 6-й степени статически и динамически сбалансирован для обеспечения низкого уровня шума и низкой вибрации. Лопасты изготовлены из нержавеющей стали с высокой прочностью и меньшей деформацией, что обеспечивает стабильный высокий поток воздуха даже после длительной работы



Корпус вентилятора

Квадратный корпус вентилятора и воздушный конвейер изготовлены из стального листа горячего цинкования плотностью 275 г/м², на который вентилятор имеет гарантию от коррозии в течение 10 лет, толщина всех листов составляет 1мм



Шкив вентилятора и ступица

Пропеллер прикреплен к шкиву, который установлен на алюминиевой ступице со встроенным — двойным шарикоподшипником для защиты от проникновения воды



Подшипник

Использование лучших подшипников с высоким качеством, низким уровнем шума, уровнем шума Z1, уровнем качества P6



Ремень

Ремень импортирован из Японии (m). Он является аметаболическим в течение длительного времени, поэтому не нуждается в обслуживании. Ременная передача обеспечивает низкие обороты пропеллера, что обеспечивает высокую эффективность, низкое энергопотребление, а также низкий уровень шума



Мотор

Трехфазный асинхронный инверторный двигатель. Можно выбрать двигатель WEG, Siemens или China Branch, с высоким КПД и энергосбережением, степень защиты IP55, класс изоляции класс: F



Разгонный вентилятор Multifan Basket Fan

Мультивентиляторные продукты известны своим высоким качеством, долговечностью, длительным сроком службы и доступностью по всему миру. Большинство вентиляторов Multifan легко узнать по красным лопасткам, выполненным из высокотехнологичного инженерного пластика. Вентиляторы бывают различного исполнения, в том числе с различными напряжениями, частотами, диаметрами и объемами воздуха. **Технические данные:**

- ✓ Объем воздуха при 0 Па: 41000м³/ч
- ✓ Напряжение: 230/400V
- ✓ Фаза: 3~
- ✓ Частота: 50Гц
- ✓ Потребляемая мощность: 630Вт
- ✓ Номинальный ток: 2,5 / 1,4А
- ✓ Скорость: 425об/мин
- ✓ Мин. температура окружающей среды: -25°C
- ✓ Мак. температура окружающей среды: 40°C
- ✓ Класс изоляции: CL.F
- ✓ Класс IP: IP55
- ✓ Масса: 43,0кг

Варианты управления

- ✓ Контроллер симистора (E): Нет
- ✓ Трансформатор (T): Да
- ✓ Частотный привод (F): Да

Детали вентилятора

- ✓ Диаметр рабочего колеса: 1286мм
- ✓ Лопасты рабочего колеса: 3
- ✓ Тип рабочего колеса: 10
- ✓ Система крыльчатки: N
- ✓ Материал рабочего колеса: PG

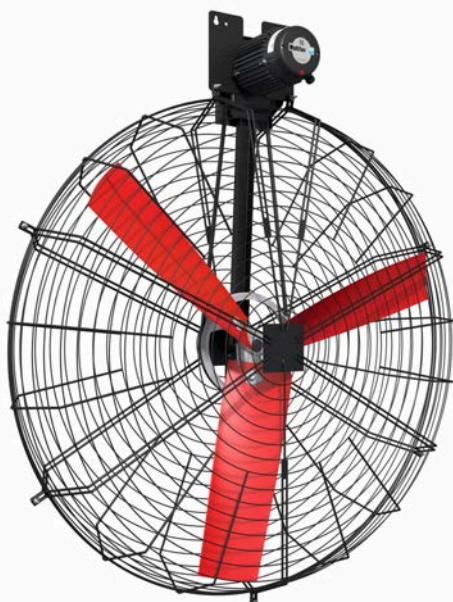

Цепной скрепер навозоборочный

Цепная скреперная установка для автоматического удаления навоза позволяет выполнять регулярное удаление навоза с примесью соломы или опилок в автоматическом режиме с помощью встроенного таймера, а также работать в непрерывном цикле с периодичностью по установленной программе

- ⚙️ Приводная станция на вертикальной стойке, мощностью 0,75 кВт, оснащена планетарным редуктором, что продлевает срок эксплуатации двигателя на 40% по сравнению со стандартной станцией
- ⚙️ Механический натяжитель цепи, встроенный в раму - обеспечивает требуемое натяжение цепи, снижая ее износ
- ⚙️ Блок управления, позволяющий устанавливать график движения скреперов в зависимости от программы, времени года (лето/зима), в комплекте
- ⚙️ Позволяет программировать до 24 включений в сутки. Нет необходимости присутствия персонала, возможно автоматическое управление включением насоса или мешалки
- ⚙️ Встроенная функция «анти-фрост», в комплекте с датчиком температуры
- ⚙️ Встроенная функция распознавания препятствий - устанавливается и программируется для дополнительной защиты, автоматическое отключение скрепера при перегрузке
- ⚙️ Специальный подогрев для блока управления в «зимних» условиях
- ⚙️ Регулируемые скребки, в комплекте с самоцентрирующимися крыльями изготовленные из горячей оцинкованной стали для удаления навоза

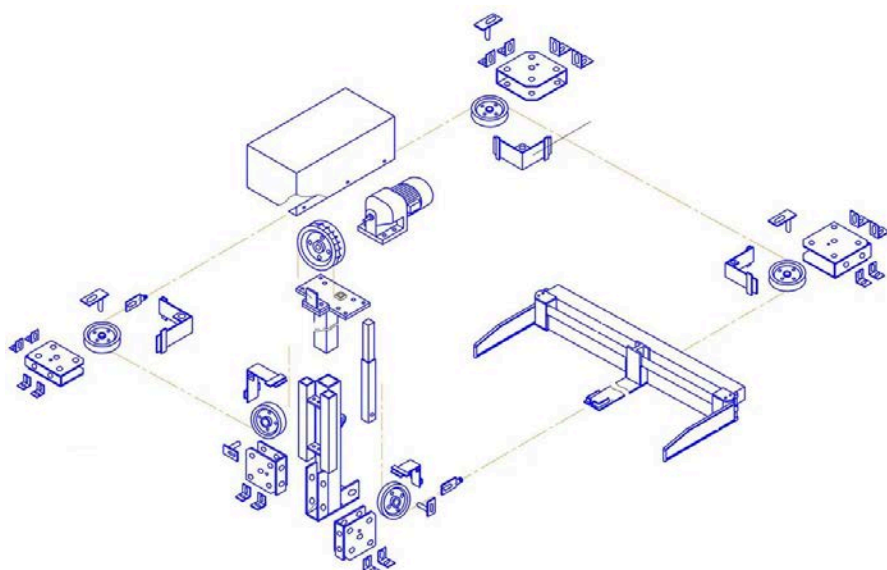
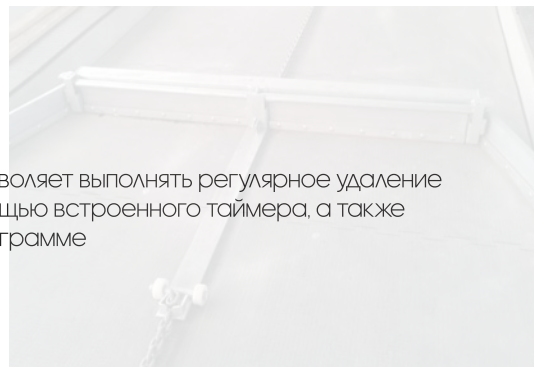

- ⚙️ Высота — 220мм, с возможностью замены изнашивающихся рабочих органов. Возможно оснащение под любой тип пола (бетон, резина, асфальт) и ширину прохода
- ⚙️ Скорость движения скребков - около 4м/мин
- ⚙️ Поворотные ролики изготовлены из высококачественного чугуна 290мм или 380мм
- ⚙️ Цепь толщиной 13 мм для привода скрепера. Изготовлена из высококачественной стали согласно европейским нормам OM 766, выдерживает усилие на разрыв до 6400кг
- ⚙️ Опция - клапан автоматический для сброса навоза (открытие/закрытие по мере движения скребка)
- ⚙️ Специальные уплотнения из полиуретана на скребках для использования на резиновых покрытиях
- ⚙️ Надежная конструкция, низкая стоимость обслуживания



Навозоборочный агрегат HONEY VAC

Основное направление деятельности нашей компании – внедрение новейших инновационных технологий для ведения сельского хозяйства от ведущих мировых производителей. По простому говоря, наша цель внедрять в сельское хозяйство оборудование, которое позволит Вам многократно сократить затраты на производство. Всем Вам известно как много средств и ресурсов затрачивается на уход за КРС. Мы уверены, что каждый хороший руководитель подсчитал и помнит: сколько надо задействовать с/х техники для уборки молочной фермы и отвоза органики на поля, сколько уходит денег на оплату труда, топлива, амортизацию и т. д. По этой причине **мы представляем Вам сельскохозяйственный агрегат, который кардинально поменяет ваше мнение об уходе за КРС.**



Honey-VAC® – это полуприцепной агрегат, который на первый взгляд выглядит как стандартная вакуумная бочка для откачки канализационных стоков, на самом деле является прорывом в сельском хозяйстве. При помощи этой машины, Вы сможете выполнять большой ряд трудоемких процессов, на которые все остальные сельскохозяйственные организации затрачивают огромные ресурсы

Honey-VAC® – работает как многофункциональное устройство по сбору, перевозке, перемешиванию и внесению навоза на поля с одновременной очисткой помещения фермы. В нижней передней части агрегата установлен специальный скрепер (металлическое скреперное устройство с гидравлическим цилиндром для регулировки ширины захвата, с максимальной шириной захвата 4,5м). Загрузка в емкость агрегата происходит при помощи 2 вакуумных насосов. Внутри агрегата происходит периодическое перемешивание навоза при помощи встроенной мешалки





Производство ежедневно свежего органического подстилочного материала 400, 1000, 2000BRS

Установка BRS является эффективной системой для производства биоподстилки из непереваренных волокон, содержащихся в навозе. Принцип работы системы заключается в сепарировании навоза с помощью шнекового пресс-сепаратора, после чего в барабане из нержавеющей стали происходит процесс компостирования. Установка ежедневно производит до 48 м³ свежего подстилочного материала непосредственно на ферме, поэтому дополнительная площадка для хранения не требуется.



Компоненты системы:

- ✓ погружной насос с измельчителем и миксер (опция)
- ✓ шнековый пресс-сепаратор тип „Bedding“
- ✓ шнековый транспортёр
- ✓ сушильный барабан в изолированном контейнере
- ✓ отсос воздуха с автоматической регулировкой скорости вращения
- ✓ ленточный конвейер (обеспечивается Заказчиком)

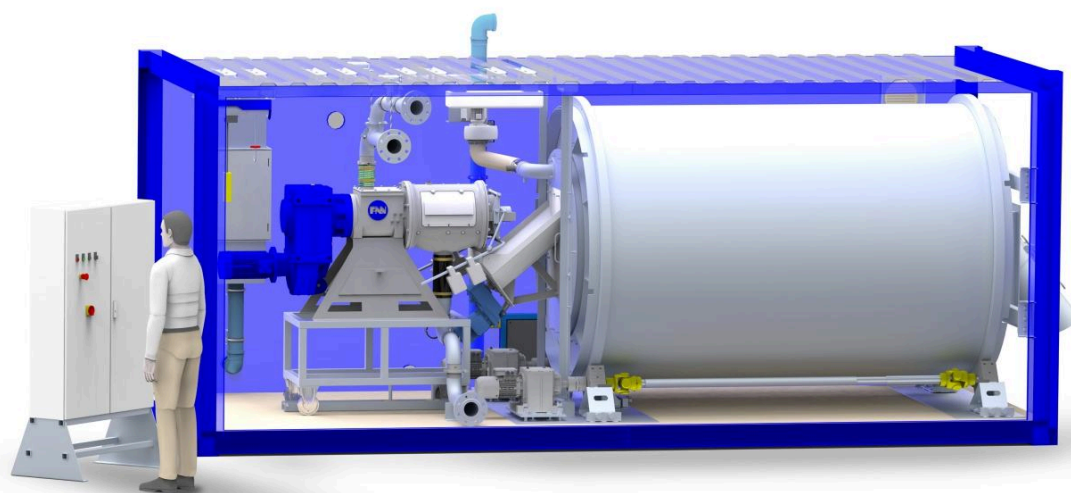

Централизованный контроль полностью автоматизированного процесса с помощью сенсорного экрана

Процесс полностью автоматизирован. Навоз подается насосом из приёмной ёмкости в шнековый пресс-сепаратор. Сепарированная твёрдая фракция попадает на шнековый транспортёр и затем направляется в сушильный барабан из нержавеющей стали, где происходит аэробный процесс. Он осуществляется при температуре 60-75°C без подачи дополнительной энергии. Биологический процесс контролируется путём измерения температуры и регулируется потоком воздуха.



Нормальные условия эксплуатации

Время пребывания в барабане 8 – 22ч

Объём готового подстилочного биоматериала:

400
1000
2000

до 10м³/день
до 24м³/день
до 48м³/день

Производство органического подстилочного материала на установке осуществляется в два этапа.

✓ Отделение твёрдой фракции навоза путем сепарации

Первый этап процесса заключается в сепарировании грубых твёрдых веществ в специально разработанном шнековом пресс-сепараторе. Твёрдые составляющие – это, прежде всего, непереваренные грубоволокнистые остатки корма, как например, волокна силоса или соломы. Сепаратор отжимает твёрдое вещество и снижает содержание влаги до минимума. Шнековый транспортёр непрерывно подаёт сепарированную твёрдую фракцию в сушильный барабан.

✓ Снижение патогенной микрофлоры в процессе ускоренного компостирования

Второй этап процесса происходит в изолированном барабане, выполненном из нержавеющей стали. В нём твёрдая фракция высушивается в ходе интенсивного аэробного процесса при температуре 60-75°C, в результате чего количество бактерий снижается. Такая обработка гарантирует выход однородного рассыпчатого продукта, полученного в ходе контролируемого процесса. Она предотвращает размножение возбудителей мастита в твёрдой фракции, в отличие от свежего, необработанного навоза. Многие независимые лабораторные исследования показали, что подстилочный материал не содержит патогенных микроорганизмов.





ПОКРЫТИЕ №20, КОМФОРТ



Область применения: стойла для молочного скота и молодняка крупного рогатого скота

Толщина: толщина защитного листа: 10мм, шип: 10мм
Всего: 20мм, вес: 12,8кг/м²

Размер: длина: от 10м до 50м, ширина: 1,20м до 3,00м

Склон: при ширине 1,85м покрытие имеет уклон в верхней и нижней частях по внешней стороне 100мм

Материал: верх: кованный профиль, центр: тканевое армирование, нижняя сторона: шип толщиной 10мм

Глубина: 10,6мм в соответствии с методом испытаний DLG

Характеристики: уклон с обеих сторон шириной 1,85м, прочный резиновый профиль, простота установки

Срок службы: 10 лет!



ПОКРЫТИЕ №25, КОМФОРТ



Область применения: стойла для молочного скота и молодняка крупного рогатого скота

Толщина: толщина защитного листа: 13мм, шип: 12мм
Всего: 25мм, вес: 15,1 кг/м²

Размер: длина: от 10м до 50м, ширина: 1,80м

Склон: с наклоном в области головы и ступней на наружных 100мм

Материал: верх: кованный профиль, центр: тканевое армирование, нижняя сторона: шип толщиной 12мм

Глубина: 11,6мм в соответствии с методом испытаний DLG

Характеристики: уклон с обеих сторон, прочный резиновый профиль, простота установки

Срок службы: 10 лет!

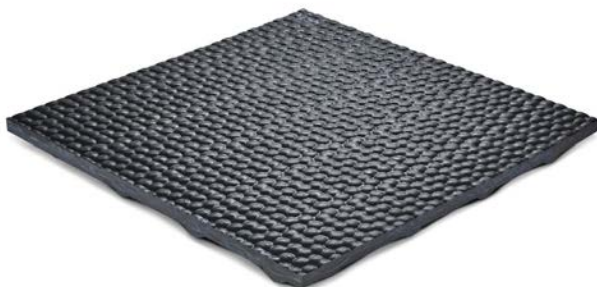

ПОКРЫТИЕ №33, КОМФОРТ



Область применения: стойла для молочного скота и молодняка крупного рогатого скота

Толщина: толщина защитного листа: 13мм, шип: 20мм
Всего: 33мм, вес: 17,2кг/м²

Размер: длина: от 10м до 40м, ширина: 1,90м

Склон: с наклоном в области головы и ступней, по внешней стороне 300мм

Материал: верх: кованный профиль, центр: тканевое армирование, нижняя сторона: шип толщиной 12мм и 20мм

Глубина: 16,1мм в соответствии с методом испытаний DLG

Характеристики: уклон с обеих сторон, прочный резиновый профиль, простота установки

Срок службы: 10 лет!

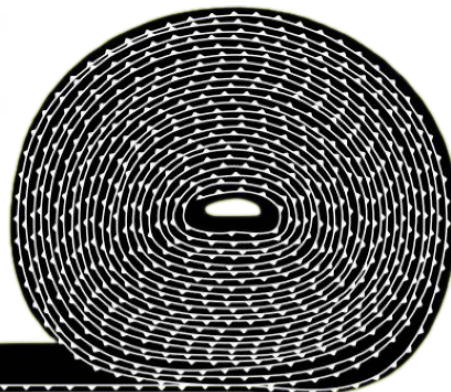

Резиновое покрытие

Резиновое покрытие обеспечивает максимальную мягкость и идеальный комфорт лежания. Толщина покровного листа из твердой резины с особо прочной тканью. Он имеет небольшой уклон, чтобы в задней части не образовывались лужи. Жидкости стекают. Все стабильные покрытия **Huber Technik** нейтральны по стандарту PАН и соответствуют требованиям DIN



1. Их укладывают на ровные полы (бетон)
2. Монтаж рулонного материала прост и экономит время
3. Резиновое покрытие: 4мм и/или 8мм, длина: 5-70м, ширина: 180/200см

- ✓ Опорная конструкция из пенопласта / пружинный прогиб (упакована в фольгу)
- ✓ Опорная конструкция из пенопласта состоит из листов пенопласта толщиной 30 мм или 40 мм, упакованных в фольгу - это обеспечивает оптимальный прогиб пружины, которая на 100% водонепроницаема
- ✓ Твердость на сжатие рассчитана на высокие точечные нагрузки дойных коров - это гарантирует, что ковровая подушка останется стабильной и сухой в течение многих лет
- ✓ Коровы стоят и надежно лежат на мягкой подстилке НТ, которая не нагружает суставы
- ✓ Может увеличить время лежания животных и, таким образом, повысить производительность



Мат для проходов в коровник

Армированный cowX ZIG ZAG, толщина: 21мм, длина: 30м в рулоне, ширина: 60см и/или 120см, в фуре примерно 600-650м²



Резина в рулонах для стойла

100% первичный каучук

Ширина: 148м, 175м, 180м, 185м, толщина: 30мм, максимальная длина: 30м, уклон 40 см
 Размер: 110x110x195, 1 рулон
 Вес: 1030кг
 Фиксация: анкер 8x80мм с винтами A2 + шайба из нержавеющей стали (3 винта/место)

Мат для проходов в коровник

Коврик для движения животных в зоне ожидания cowX CLIPSUPER 17мм, 100x100см, пазл

- ✓ Комфорт и безопасность, нескользящая верхняя поверхность ромбов
- ✓ Хорошая мягкость, обеспечивающая надёжное сцепление копыт коров с поверхностью даже в очень влажной среде
- ✓ Гигиена, простота обслуживания, устойчив к большинству моющих средств
- ✓ Простота установки, удобная укладка, благодаря системе типа пазла, необходимо соблюдать инструкцию по монтажу
- ✓ Фиксация: гвоздевой дюбель 10x80мм A2 + подкладная шайба, 4 на штуку

Покрытие для проходов и доильного зала

Толщина всего покрытия 15мм и/или 18мм, ширина: 50/300мм

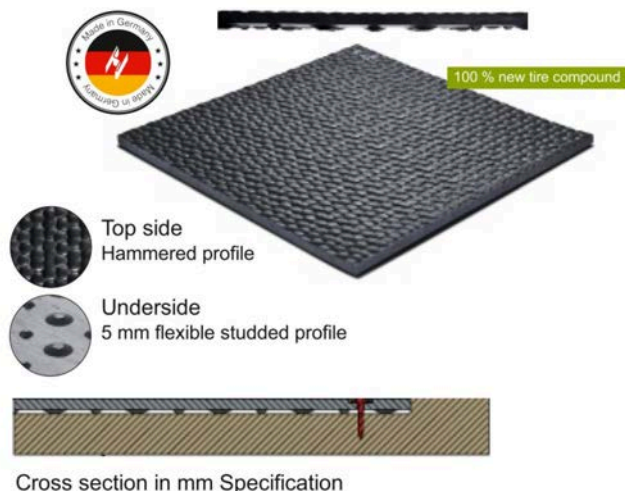

Матрасы для стойл "Луизиана"

✓ Подложка с дробленой резины связанной между собой смолой (очень стойкий и амортизирующий слой)

АБСОЛЮТНО НЕ ВПИТЫВАЕТ ВЛАГУ!

✓ Водонепроницаемое верхнее покрытие с резиновой интерлайн ткани

✓ Внутри покрытие армировано синтетической нитью, сила разрыва увеличивается вдвое.

✓ Плотность 710кг/м³

✓ В комплекте с крепежом из НЖ-стали и прижимной планкой, что не дает попадание влаги под подстилку. Цельное полотно до 50м

✓ Толщина всего покрытия 40мм, резина 4мм, ширина: 19м, длина: в зависимости от длины стойлового ряда, максимальная длина без стыка 50м



Дренажное резиновое покрытие для проходов Magellan®

Magellan® - это первое резиновое покрытие, сочетающее в себе комфорт и безопасность. Оно состоит из канавок, обеспечивающих постоянный вывод жидкости в навозные ямы. Это способствует снижению выбросов аммиака в коровнике.

Magellan® - это решение для борьбы с патологиями копыт, такими как "Мортелларо". Процесс вывоза навозной жижи позволяет избежать синтетизации аммиака, который является фактором, вызывающим различные болезни коров. Комфорт при передвижении и здоровая окружающая среда - это ключевые факторы для долголетия коровы, рентабельности и спокойствия фермера.

Magellan® - имеет специальную насадку с зубцами для комбискрепера. Скрепер проходит каждые 90 минут и выводит жидкость наружу. Таким образом, копытцевая подошва коровы находится в сухости, поскольку расположена выше навозной жижи.

Упрощенная чистка - на фермах, где солома комбинируется с жидким навозом или жидкий навоз с щелевым полом, покрытие Magellan — это отличный способ оптимизировать чистку. Может быть установлен в действующем коровнике для покрытия бетонной или другой поверхности. Magellan используется с комби-скрепером и практически не требует специальной адаптации. Мы устанавливаем резиновые зубчатые насадки на скрепер для вывода жидкости из канавок, чтобы копыта оставались сухими, мы рекомендуем прогон скрепера каждые 90 минут

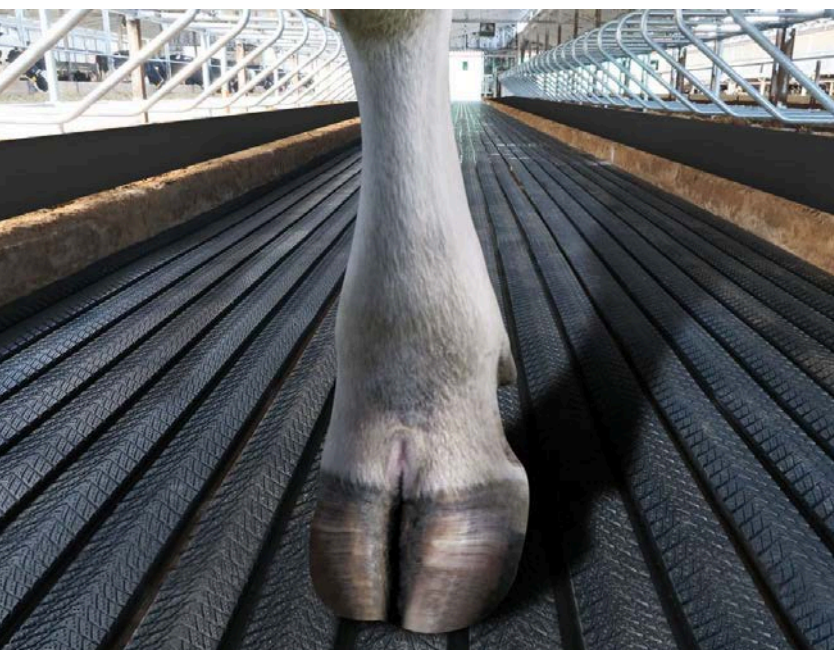

Поилка групповая из НЖ-стали

СДЕЛАНО В РЕСПУБЛИКЕ БЕЛАРУСЬ

Поилка уровневая групповая с подогревом предназначена для одновременного поения группы коров или телят в животноводческих помещениях с беспривязным содержанием животных. Поилка обеспечивает автоматическое поддержание уровня воды.

Для поддержания заданного уровня воды в корыте, поилки оборудованы поплавковым клапаном. Для чистки корыта и слива воды из него в поилке предусмотрен поворотный механизм, обеспечивающий поворот вокруг продольной оси.



Изотермические поилка ThermoLAC

В поилке применен принцип действия термоса, эффективна до -30°C в зимний период, а в летний период вода сохраняет свежесть. Время спуска воды сведено к 15 секундам. Модельный ряд на 1, 2, 4 шарика. **Антифриз без электричества!**

Большая поилка для стойловых животных Multi 220

Позволяет быстро удовлетворить потребность в воде у животных после дойки. Легко чистится; бак без углов, изгибов и карманов, быстрый спуск воды. Легко устанавливается: 10 отверстий для крепежа на цоколь из бетона или прямо на землю. Экономичная.

Длина: 2272мм, ширина: 622мм, вместимость: 145 литров



Поилка Multi Twin

Поилки XXL система модульного поения, адаптированная к большому стаду. **Преимущества:**

- ✓ Быстрое поение: позволяет напоить 6-7 коров одновременно
- ✓ Модульная система при которой баки присоединяются один к другому
- ✓ Легкое техническое обслуживание: без изгибов и углов, легкий слив
- ✓ Прочные: бак и крышка из полиэтилен высокой прочности с двойной стенкой
- ✓ Легкая установка: 10 разных возможностей установки на пол или землю
- ✓ Экономично
- ✓ Вместимость: от 180 до 400 литров



Термо-поилка Suevia с подогревом 4,3м

Модель 6543, артикул 130.6543

Двустенная термо-ванна из высококачественного полиэтилена, устойчивого к ультрафиолету, для монтажа на полу, длина 4,3м, ёмкость ок. 320 литров

- Состоит из двух частей, соединяющихся друг с другом в области клапана
- Модульная система экономит место при транспортировке
- Поилка оснащена поплавковым клапаном MAXIFLOW обеспечивающим, высокую скорость подачи воды до 40 л/мин. Если требуется более высокая скорость подачи воды, возможен дополнительный монтаж второго поплавкового клапана
- Прочная конструкция и надёжная термоизоляция поилки обеспечивает прохладную воду летом и предотвращает замерзание воды зимой
- Морозостойкость поилки до -10°C обеспечивается благодаря двойным стенкам и термоизоляции, при установке нагревательного тэна обеспечивается морозостойкость в области клапана до -30°C .
- Обе ванны с наклонным дном и большим сливным отверстием, что обеспечивает быстрый слив и очистку поилки. Сливные отверстия закрываются пробками.
- Съёмная крышка открывается без инструментов и обеспечивает лёгкий доступ к поплавковому клапану для регулировки уровня воды или чистки
- Большое отверстие для сервисного обслуживания, открываемое без использования инструментов, обеспечивает простое подключение воды и электроэнергии
- Для того, чтобы животные не запрыгивали в поилку, следует установить над поилкой защитную дугу!

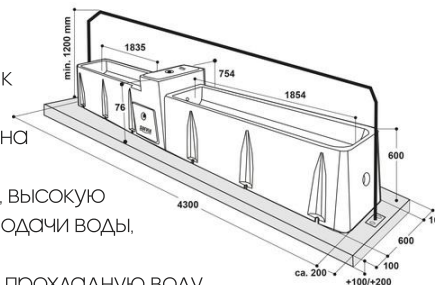

Дополнительное оборудование

1. Нагревательный тэн модель 6072, 24В, 180Вт (артикул 131.6072) - для монтажа внутри поилки, обеспечивает морозостойкость в области клапана
2. Электроподключение осуществляется через понижающий трансформатор SUEVIA 230/24В. Для автоматического включения и выключения трансформаторов: возможно дополнительное подключение термостата артикул 101.0389
3. Для защиты от замерзания водопроводных труб тупикового водопровода их обматывают термощнуром 24В: длина 2м 20Вт, (артикул 101.0861) или 3м 30 Вт, (артикул 101.0863)
4. Дополнительно возможно подключение поилки к циркуляционному водопроводу в сочетании с нагревательным прибором SUEVIA (нагревательные приборы)
5. Соединительная циркуляционная труба 1" (артикул 103.1988)
6. Поплавковый клапан MAXIFLOW модель 700 (артикул 131.0700)
7. Защитная панель, комплект из 4х частей, для модели 6543 (артикул 131.6084) - необходима для молодняка у которого режутся зубы

Артикул

Артикул	Описание
130.6543	Термо-поилка с подогревом, модель 6543 4,3м
131.6084	Защитная панель, комплект из 4х частей для модели 6543
131.0700	Поплавковый клапан MAXIFLOW, модель 700
131.0738	Поплавковый клапан MAXIFLOW для низкого давления, модель 738
131.6072	Нагревательный тэн, модель 6072, 24В, 180Вт
101.0390	Трансформатор 30/24В, 200Вт
101.0392	Трансформатор 30/24В, 400Вт
101.0861	Термощнур 24В, 20Вт, 2м
101.0863	Термощнур 24В, 30Вт, 3м
101.1099	Алюминиевая изолента, ширина 50мм, 5м
101.0389	Термостат
103.1988	Соединительная циркуляционная труба 1"
101.0311	Нагревательный прибор, модель 311, 400В, 3000Вт; насос 400Вт
101.0312	Нагревательный прибор, модель 312, 400В, 6000Вт; насос 400Вт
101.2203	Нагревательный прибор, HEATFLOW 3кВт
101.2233	Нагревательный прибор, HEATFLOW 3+3кВт
101.2206	Нагревательный прибор, HEATFLOW 6кВт
101.2266	Нагревательный прибор, HEATFLOW 6+6кВт

Рекомендуется для: КРС, коров, для молодняка у которого режутся зубы - рекомендуется устанавливать!

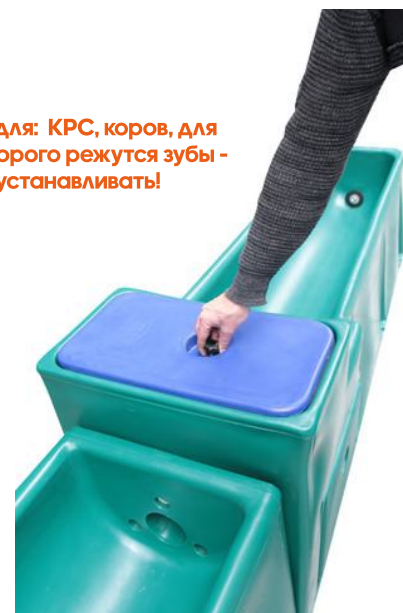



Схема подключения

1. Герметичная изоляция
2. Чаша: 22347, 22348
3. Цоколи: 222819, 222716, 222715
4. Бетонный цоколь, толщиной не менее 15см. **НЕ ВХОДИТ В КОМПЛЕКТ ПОСТАВКИ**
5. Бетонная труба: диаметр 30см, **НЕ ВХОДИТ В КОМПЛЕКТ ПОСТАВКИ**
6. Глубина на которой не замерзает грунт 0,8–2,0м, в зависимости от региона
7. Открытый грунт, позволяет увеличить температуру
8. Линия водоснабжения, 1/2"
9. Соединительный кабель 24В, ведущий к чаше
10. Трансформатор: 222796, 222797, 222798
11. Линия питания 230В с отдельным предохранителем

Поильная чаша Stalcho, с подогревом

Артикул 22347, поильная чаша Stalcho, 50Вт, защищена от замерзания при температуре до -20°C.

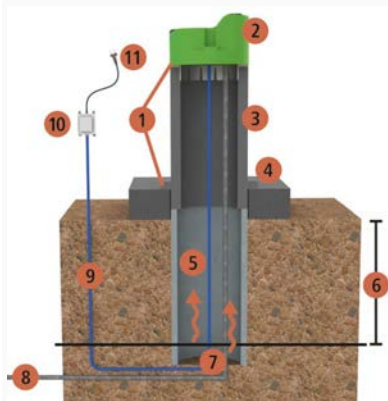
- ✓ Поильная чаша с электрическим подогревом из полиэтилена с клапанным язычком. Мощность нагрева 50Вт, работа от напряжения 24В.
- ✓ Подходит для крепления на полиэтиленовый цоколь артикул № 222715 или 222716, либо бетонную трубу с внутренним диаметром 300мм
- ✓ Соединительный патрубок 1/2", снизу для подключения шланга из высококачественной стали, **ВХОДИТ В КОМПЛЕКТ ПОСТАВКИ**
- ✓ Контрольная лампа для индикации рабочих состояний
- ✓ Подходит для 15 больших голов крупного рогатого скота
- ✓ Используется с трансформатором, **НЕ ВХОДИТ В КОМПЛЕКТ ПОСТАВКИ**



Поильная чаша Lakcho, с подогревом

Артикул 22348, поильная чаша LAKCHO, 50 Вт, защищена от замерзания при температуре до -20 °C

- ✓ Поильная чаша с электрическим подогревом из полиэтилена с поплавковым клапаном
- ✓ Остальные характеристики такие же, как у модели 22347
- ✓ Используется с трансформатором, **НЕ ВХОДИТ В КОМПЛЕКТ ПОСТАВКИ**
- ✓ Подходит для 15 больших голов крупного рогатого скота

Обогреваемая поилка IsoVas

Артикул 22343, с контрольной лампочкой

- ✓ Поильная чаша с электрическим подогревом из полиэтилена с поплавковым клапаном, вес: 10,5 кг
- ✓ Монтаж на забетонированный цоколь
- ✓ Резервуар с двойными боковыми стенками, нижняя часть полностью теплоизолирована
- ✓ Двухкамерная чаша из полиэтилена для двух животных
- ✓ Не замерзает до -20°C
- ✓ С постоянным уровнем воды: 34л/мин при давлении 4 бара
- ✓ Низкий уровень воды и большой объем проточной воды, позволяет избежать осаждения органических веществ на дне чаши и развития бактериальных культур, которые ускоряют возникновение мастита и диареи у телят
- ✓ Возможность спуска вниз (спускной канал) и вперед
- ✓ Идеально подходит для 30 дойных коров
- ✓ Обогрев 100Вт, 2 x 50 /24В
- ✓ Используется с трансформатором, **НЕ ВХОДИТ В КОМПЛЕКТ ПОСТАВКИ**
- ✓ С контрольной лампочкой
- ✓ Подвод воды 1/2" снизу
- ✓ Размеры: 96x45x42см, наружные



Циркуляционный насос AquaLine

Циркуляционный насос с интегрированным нагревательным элементом

AquaLine представляет собой идеальное решение для поилок с длиной кольцевого трубопровода макс. 250 образование конденсата (при диаметре трубопровода 3/4"), используемых для снабжения животных подогретой водой. Постоянная циркуляция воды и подключаемая система нагрева гарантируют двойную защиту от замерзания.

- ✓ Воздухоспускной клапан на нагревательном элементе
- ✓ Оптимизированная конструкция нагревательного элемента из высококачественной стали, обеспечивающая более эффективный проток
- ✓ Качественно изолированный корпус для электронного оборудования из полиамида, предупреждающий образование конденсата



AquaLine Digital

Позисторный зонд с цифровым регулирующим термостатом. Точная настройка заданной температуры с помощью дисплея блока управления от 10 до 25°C. Отображение измеренной температуры на дисплее. Акустический и оптический сигнал при выходе за верхнее и нижнее граничное значение температуры (5°C/30°C)

- ✓ Контроль объемного расхода с акустической и оптической сигнализацией, а также автоматической системой отключения нагрева при выходе за границы минимального расхода в пределах 6л/мин

AquaLine Classic, артикул 22331 AquaLine Digital, артикул 223073 3000Вт/230В

- ✓ Зимний и летний режимы работы с нагревом и/или без нагрева
- ✓ Автоматическое регулирование заданной температуры воды
- ✓ Автоматическое отключение при перегреве
- ✓ Отдельная индикация режимов работы насоса и системы нагрева, посредством контрольных ламп на блоке управления
- ✓ Простой монтаж водопроводчиком или специалистом по системам обогрева
- ✓ Незначительная занимаемая площадь благодаря компактной конструкции
- ✓ Необслуживаемая конструкция благодаря высококачественным материалам
- ✓ Гарантия 2 года
- ✓ Включает крепежный комплект для монтажа на стену



Блок управления для AquaLine Digital



Блок управления для AquaLine Classic



Поильная чаша E21

Чаша изготовлена из высококачественной стали, оснащена клапаном с полым стержнем и установлена в устойчивый литой корпус

- ✓ Идеально подходит для молочных коров за счет большой пропускной способности
- ✓ Большая и широкая чаша (диаметр 27см, высота 12см) вместимостью 5л
- ✓ Нержавеющая высококачественная сталь для оптимальной гигиены воды
- ✓ 4-точечное крепление для монтажа на стену или трубу, **крепежные принадлежности не входят в комплект поставки**
- ✓ Подключение воды возможно сверху или снизу
- ✓ Имеется в наличии с соединительными патрубками 1/2 и 3/4 дюйма



Артикул	Описание		
221860	Поильная чаша E21 из нержавеющей стали, соединительный патрубок 1/2 дюйма	1	60
2218605	Поильная чаша E21 из нержавеющей стали, соединительный патрубок 3/4 дюйма	1	60
22365	Крепежная скоба, пара	1/25	1000
221861	Запасной клапан	1/20	2000
221971	Защитная скоба размера 2	1/4	48



Поилка K75

Поилка из высококачественной пластмассы (полипропилен). Легкоподвижный латунный клапан с полым стержнем. Регулируемый проток воды до 1л/мин

- ✓ Подключение воды возможно сверху и снизу
- ✓ Сливное отверстие с пробкой для упрощения очистки 22365
- ✓ Возможность крепления на трубах и стенах
- ✓ Вместимость чаши: 2,8 литра
- ✓ Имеется в наличии с соединительными патрубками 1/2 и 3/4 дюйма



Артикул	Описание		
221875	Поильная чаша K75, соединительный патрубок 1/2 дюйма	1	60
221876	Поильная чаша K75, соединительный патрубок 3/4 дюйма	1	60
222019	Крепежная скоба, пара	1	
221971	Защитная скоба, размера 2	1/4	



Чугунная поильная чаша модели 221500

Большая поильная чаша из серого чугуна, высококачественное порошковое покрытие

- ✓ Язык из нержавеющей высококачественной стали
- ✓ Снабжения возможно как сверху, так и снизу посредством патрубка 1/2 дюйма
- Вес 3,7кг, объем чаши 1,45 литра
- ✓ Подходит для крепления на стены и трубы



Артикул	Описание		
221500	Чугунная поильная чаша модели 221500	1/2	96
221501	Чугунная поильная чаша модели 221500	1	105
22202	Запасной клапан, латунный	1/10/400	16800
22202/1	Запасной клапан, латунный	1	-
22210	Крепежная пластина	1/100	-
221970	Защитная скоба, размера 1	1/4	60

Автоматическая щетка для коров HAPPYCOW Duo Артикул 18820

Благодаря расчесыванию, чистке и массажу больших участков кожи на голове, шее, спине, туловище и по бокам животного улучшается кровообращение и обмен веществ.

Устройство с 2 щетками одновременно чистит бока и спину животного.

Ширина: 40см, глубина 105см, высота 115см

- установка для чистки коров автоматически запускается при легком поднимании щетки животным
- высококачественная щетина гарантирует длительный срок службы
- оптимизированное усилие прижатия щеток обеспечивает использование с учетом особенностей животного
- непрерывная смазка на протяжении всего срока службы приводного механизма
- интеллектуальная электроника обеспечивает бесперебойную эксплуатацию с минимальной потребностью в техобслуживании
- наглядный дисплей для индикации рабочего состояния
- настройка времени работы щетки в диапазоне 10-300с
- чередование направления движения щеток после каждой активации обеспечивает равномерный износ щеток
- устройство защитного отключения срабатывает при определенной частоте вращения и останавливает щетку при слишком сильном сопротивлении
- устройство готово к подключению к розетке 230В
- все стальные детали с горячей оцинковкой



Автоматическая щетка для коров HAPPYCOW MaxiSwing Артикул 18860, сменная щетка артикул 18881

Специальное расположение вертикальной качающейся щетки облегчает чистку шерсти от головы до хвоста. Щетка доступна со всех сторон, вращается в любом направлении и практически под любым углом, эффективно обрабатывая все участки тела животного. Кроме того, при использовании этой щетки можно забыть о проблеме подпрыгивания животных, характерной при применении горизонтальных щеток!

- установка серии HAPPYCOW Swing автоматически запускается при легком отклонении щетки животным
- высококачественная щетина гарантирует длительный срок службы
- оптимизированное усилие прижатия щеток обеспечивает использование с учетом особенностей животного
- перманентная смазка приводного механизма на протяжении всего срока службы установки
- интеллектуальная электроника обеспечивает бесперебойную эксплуатацию с минимальной потребностью в техобслуживании
- наглядный дисплей для индикации рабочего состояния
- настройка времени работы щетки в диапазоне 10-300с
- чередование направления движения щеток после каждой активации обеспечивает равномерный износ щеток
- устройство защитного отключения срабатывает при определенной частоте вращения и останавливает щетку при слишком сильном сопротивлении
- устройство готово к подключению к розетке 230В
- все стальные детали с горячей оцинковкой

***Глубоко модернизированная качающаяся щетка (подана заявка на получение патента) имеет прочную и простую в обслуживании конструкцию, а также новую электронную систему управления.**





Автоматическая щетка для коров HAPPYCOW Uno
Артикул 18690 щетка с полипропиленовой щетиной
Артикул 18680 щетка с полиамидной щетиной

Благодаря диагональному расположению конусообразной щетки расчесыванию подвергаются спина, хвост, бока и голова. Установку HAPPYCOW Uno можно смонтировать практически где угодно без дополнительной рамы. Блок управления располагается внутри корпуса установки.

- установка для чистки коров автоматически запускается при легком поднимании щетки животным
- высококачественная щетина гарантирует длительный срок службы
- оптимизированное усилие прижатия щеток обеспечивает использование с учетом особенностей животного
- перманентная смазка приводного механизма на протяжении всего срока службы установки
- интеллектуальная электроника обеспечивает бесперебойную эксплуатацию с минимальной потребностью в техобслуживании
- наглядный дисплей для индикации рабочего состояния
- настройка времени работы щетки в диапазоне 10-300с
- чередование направления движения щеток после каждой активации обеспечивает равномерный износ щеток
- устройство защитного отключения срабатывает при определенной частоте вращения и останавливает щетку при слишком сильном сопротивлении
- устройство готово к подключению к розетке 230В
- все стальные детали с горячей оцинковкой



Чесальная щетка HAPPYCOW FlexiSwing
Артикул 18670, сменная щетка артикул 18671

Вертикально качающаяся щетка без подключения к источнику электрического тока. Подходит для использования как внутри, так и вне помещения, простой монтаж.



Щетка для скота Texas
Артикул 29310, 50x10см
 Запасная пружина, артикул 6033
 Запасная щетка, артикул 29311

Стандартное исполнение с деревянной обратной стороной. Устойчивая конструкция со встроенной пружиной. Горизонтальная щетка, подвижная во всех направлениях



ПОДОДВИГАТЕЛЬ КОРМА BUTLER GOLD

КОРМЛЕНИЕ С ПОДКОРМКОЙ ОПЦИЯ

Для приманивания животных **Butler Gold** во время своей работы добавляет к основному корму небольшие количества концентратов или минеральных добавок. Одновременно могут быть добавлены 2 разных вида концентратов. Тем самым увеличивается количество потребляемого животными корма. С повышением активности Ваших коров увеличивается частота посещения ими доильного робота. Всё вместе повышает надой молока и улучшает здоровье животных.

УДОБНОЕ УПРАВЛЕНИЕ

Программирование и обслуживание **Butler Gold** очень простое и происходит через блок управления. Дополнительно мы предлагаем APP (аппликации) которые повышают удобство в управлении и надёжную эксплуатацию:

- доступ через компьютер, планшетник, сотовый телефон из любой точки мира
- сообщения по электронной почте с полным объёмом информации
- по Вашему желанию удалённое техническое обслуживание нашими специалистами для оптимизации режима работы в любое время





BUTLER GOLD ОТЛИЧНЫЙ ПОМОЩНИК НА ФЕРМЕ!

Butler Gold может работать в разных помещениях фермы. Он без труда преодолевает подъёмы, поворачивает за угол. Компактный и подвижный, он является отличным помощником при кормлении животных на Вашем предприятии.

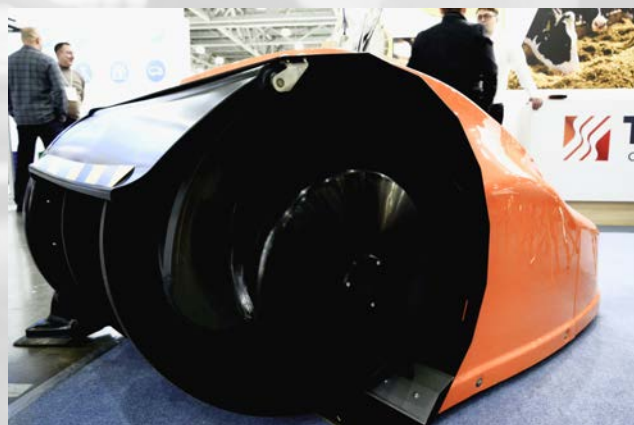

НЕСЛОЖНЫЙ ВВОД В ЭКСПЛУАТАЦИЮ!

Butler Gold несложно ввести в работу в любом сарае. Он ориентируется в сарае по маленьким магнитам размером 5 мм установленным в полу сарая на расстоянии 2 м друг от друга. Маршрут один раз программируется в блоке управления.



ИННОВАТИВНАЯ ЗАРЯДНАЯ СТАНЦИЯ!

Она сама решает, требуют ли аккумуляторы зарядки и когда это сделать – тем самым значительно продлевается срок их службы. Нажав кнопку на Butler Gold он сам выезжает из хлева для освобождения проезда. Установленная зарядная станция выдерживает проезд тяжёлых машин.



ЕДИНСТВЕННЫЙ САМОХОДНЫЙ РОБОТ, КОТОРЫЙ НЕ УПЛОТНЯЕТ КОРМ!

Butler Gold перемещает корм к кормовому столу легко, без давления. Благодаря его специальному шнековому транспортёру сохраняются свежесть и качество, что побуждает Ваших животных к потреблению корма.

Помогает повышать удои и здоровье животных!



ХЭДЛОКИ JOURDAIN

Регулируемые хэдлоки модели **Сэйфти IV**, устанавливаемые на кормовой стол, подойдут для молочного стада различного возраста и массы. Количество голов на секцию может варьироваться в зависимости от конструкции здания. Открытие в нижней части обеспечивает безопасное высвобождение животного в случае его падения. Номинальная длина соответствует межсосевому расстоянию между столбами в 102мм

Закрывание и высвобождение как отдельного животного, так и целой группы

Безопасная и удобная конструкция без острых углов дает комфортный доступ животному к корму. Практически бесшумная эксплуатация, благодаря полиамидным вставкам

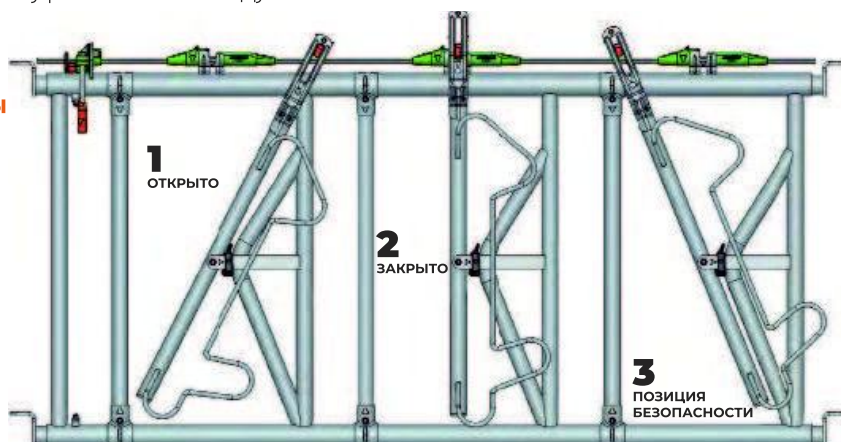

Подвижной рычаг овальной формы 36mm

ЗАПАТЕНТОВАНО



Съемная рукоятка

Упор Сейфти IV для фиксации

ЗАПАТЕНТОВАНО

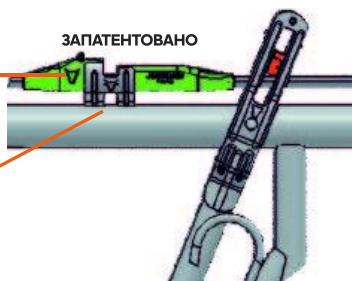

Опора для поддежки и центральной фиксации, блокировки, по одной на каждое место

Система индивидуальной центральной фиксации



36mm
Рычаг в разрезе

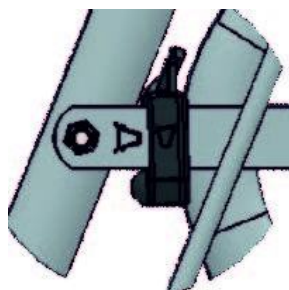

Система автовозврата в исходное положение

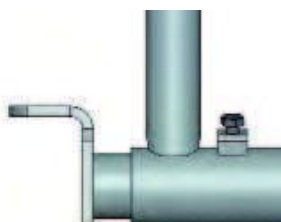

Регулируемый по высоте и углу наклона наконечник

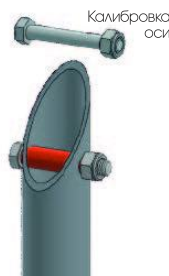

Монолитная сквозная втулка от изнашивания
Калибровка оси

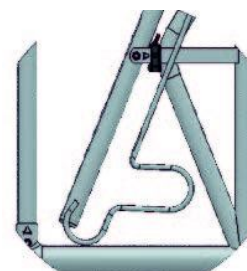

Заграждение прохода для телят

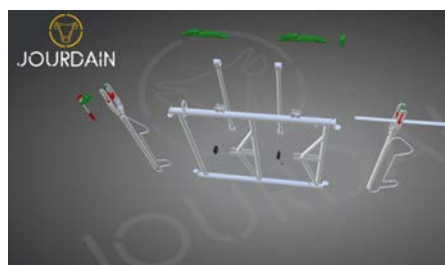

“**Торіх Group предлагает сервисное обслуживание, чтобы обеспечить бесперебойную работу фермы и снизить риски, связанные с поломками и простоями.** Любая система не может работать вечно сама по себе. Рано или поздно каждый собственник приходит к тому, что для бесперебойной работы фермы и комплекса сервисное обслуживание необходимо проводить в установленные сроки и в полном объеме...

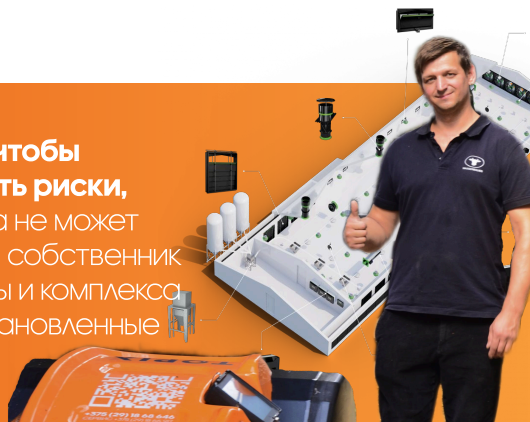

Своевременная диагностика и проведение текущего ремонта оборудования являются ключевыми факторами для минимизации рисков возникновения непредвиденных ситуаций на животноводческих фермах. Мы предлагаем полный спектр услуг по сервисному обслуживанию оборудования для животноводства и птицеводства, включая дефектацию и профилактические проверки. Наша команда специалистов гарантирует высокое качество выполнения работ, что позволяет обеспечить надежную и бесперебойную работу вашего оборудования.

Наши специалисты сервисного и технического отдела обладают обширными знаниями как в работе оборудования, так и в согласованном функционировании соответствующих инженерных систем. Это позволяет нам комплексно подходить к решению проблем любого уровня сложности, достигая желаемого результата в кратчайшие сроки и без дополнительных забот со стороны Заказчика по поиску материалов и исполнителей.

Модель работы Торіх Group позволяет сделать работу службы сервиса максимально эффективной, как правило, выполняются следующие виды основных работ:

1. Регулярный осмотр и профилактическое обследование оборудования
2. Плановое техническое обслуживание оборудования и инженерных систем фермы
3. Электронное тестирование и контроль параметров оборудования с использованием современных приборов
4. Сезонная корректировка режимов работы систем и оборудования
5. Плановый ремонт оборудования
6. Гарантийный ремонт оборудования
7. Аварийные выезды для выполнения срочных ремонтных работ. В соответствии с комплексным и последовательным подходом компании к строительству современных ферм нами создана собственная сервисная служба. Обратившись в нашу компанию лишь с желанием построить объект, Заказчик может после ввода фермы в эксплуатацию, получить качественное сервисное обслуживание своего оборудования установленного не только нами, но и другими поставщиками

Мы гарантируем высокое качество услуг и полное сопровождение на всех этапах работы. Мы понимаем важность безотказной работы в животноводстве, поэтому стремимся к максимальной эффективности и долговечности всех систем. Обращайтесь к нам для получения профессиональной помощи и консультаций!



Более подробную информацию о нашей компании, услугах и оборудовании Вы всегда можете найти на нашем сайте www.topixagro.com



Беларусь, Минск

+375 (29) 38 68 699
+375 (17) 510 23 90

Россия, Смоленск

8 800 77 55 097
+7 (4812) 29 41 76